

■请正确使用

使用注意事项

●地线的处理方法

在基板的连接器安装孔周围设置铜箔，待连接器与接地配件组装后，按下图所示对地线进行浸焊。

·使用螺孔接地配件时

在印刷基板上插入连接器，紧固螺钉后，将连接器端子浸焊到印刷基板上。

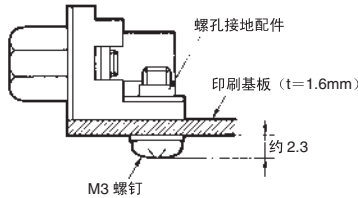

·使用锁销接地配件时

在印刷基板上插入连接器，将连接器端子与锁销同时浸焊到印刷基板上。

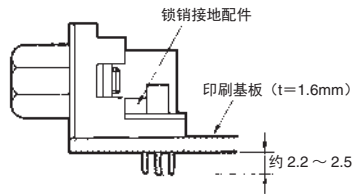

●防尘罩的安装

在连接器上安装固定圈时，请按下图使用固定件1进行安装。

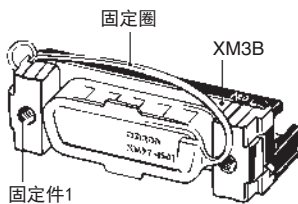

- 不需要固定圈时，可剪去固定圈，或者使用无固定圈型的防尘罩。
- 在面板上安装固定圈时，请在面板上加工安装防尘罩用的螺孔（M3）。M3螺钉请使用市售品。

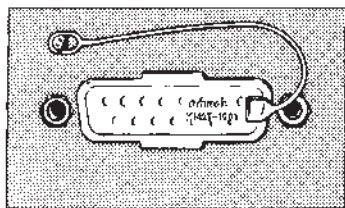

●夹紧螺钉的紧固扭矩

在外罩主体上安装电缆夹时，请按下表的紧固扭矩紧固夹紧螺钉。

紧固扭矩（N·m）

9极型	15极型	25极型	37极型
0.25	0.44	0.49	

●关于咬合

请勿使连接器逆向咬合。否则可能造成连接器破损。

●屏蔽电缆的处理方法

在连接器上焊接屏蔽电缆并使用外罩时，请按下图进行。

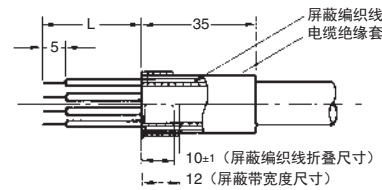

尺寸 极数	L (mm)
9	25
15	35
25	40
37	45

①将解开的屏蔽编织线折叠到电缆绝缘套上。

②从绝缘套上卷起屏蔽电缆。

●固定件、接地配件的紧固扭矩

在连接器主体上安装固定件，或用螺钉紧固接地配件时，请使用0.49N·m的扭矩进行紧固。并且，请用尺寸合适的工具进行作业。

●为取得屏蔽效果

- 在连接器的外罩上连接电缆的屏蔽编织线时，通过屏蔽带将编织线一起紧固到电缆夹上。
- 组装外罩时，请在锁定螺钉的垫圈和弹簧垫圈已取出的状态下，嵌入外罩。

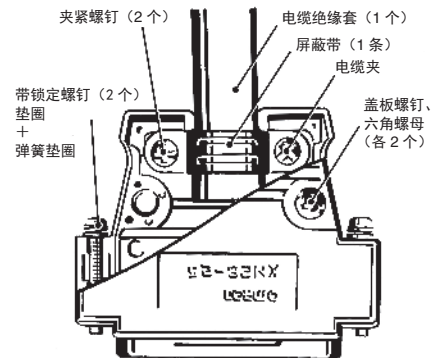

- 在面板上安装连接器时，为取得屏蔽效果，请在连接器的壳体法兰部分与金属面板表面之间保持尽量大的连接面积。
- 使用焊接帽端子时，连接器的地线会掉到壳体部分（外侧的金属），请将其连接至面板或基板接地部分。

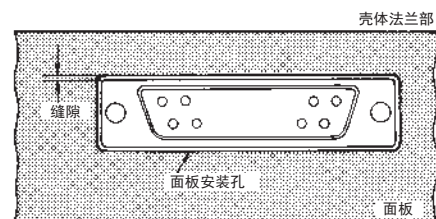

●关于连接器（XM3A、XM3D）的插拔

- 进行连接器的插拔时，请握住连接器主体或外罩盖进行插拔。尤其是在拔除连接器时，请不要拉扯电线。

●自动焊接

关于自动焊接条件（喷流式）（XM3B、XM3C、XM3F）

- （1）焊接温度 250±5℃
- （2）连接焊接时间 5±1秒以内

订购前请务必阅读我司网站上的“注意事项”。

欧姆龙电子部品(中国)统辖集团

网站

欧姆龙电子部品贸易(上海)有限公司

<https://www.ecb.omron.com.cn>

Cat. No. **G075-E1-CN-01** 2020年2月

© OMRON Corporation 2020 All Rights Reserved.
规格等随时可能更改,恕不另行通知。