

G9EA-1

DC功率继电器（60A、100A型）

能切断高电压、高电流的直流负载的DC功率继电器



- 高67.2mm×宽36mm×长73mm的小型继电器，可以开关DC400V 60A。
（最大可切断DC300V 600A）
- 开关部和驱动部是充气的密封结构，虽然体型小巧，却能切断大容量负载。
另外，这种结构不需要电弧空间，即节省空间又确保安全。同时，接点不受使用环境的影响，提高了接触可靠性。
- 体积小、设计佳，使其在安装方向上没有限制。
- 备有工业应用所需的端子盖和DIN导轨适配器。
- 符合UL/CSA标准UL508。



符合RoHS



[共通注意事项]请参考相关页。

■型号标准

G9EA-□-□-□-□
① ② ③ ④

①接点极数

1: 1极

③线圈端子形状

B : M3.5螺丝端子

无标记: 导线输出

②接点结构

无标记: 1a接点

④特殊功能

CA : 高导电 (100 A)

■种类

种类	端子形状		极数接点结构	额定线圈电压	型号
	线圈端子	接点端子			
开关/导电型	螺丝端子	螺丝端子	1a	DC12V DC24V DC48V DC60V DC100V	G9EA-1-B
	导线				G9EA-1
高导电型	螺丝端子				G9EA-1-B-CA
	导线				G9EA-1-CA

注1. 附带2个主端子（接点）M5螺丝。

注2. 线圈端子形状为螺丝端子型的产品，附带2个M3.5螺丝。

■额定值

●操作线圈

额定电压 (V)	项目	额定电流 (mA)	线圈电阻 (Ω)	动作电压 (V)	复位电压 (V)	最大容许电压 (V)	消耗功率 (W)
DC	12	417	28.8	额定电压的75%以下	额定电压的8%以上	额定电压的130% (23℃10分钟内)	约5
	24	208	115.2				
	48	102	469.3				
	60	86.2	695.7				
	100	53.6	1864				

注1. 额定电流和线圈电阻为线圈温度在23℃时的值，并有±10%的公差。

注2. 动作特性为线圈温度在23℃时的值。

注3. 最大容许电压为继电器线圈能够施加的电压的最大值。

●开关部

项目	阻性负载	
	G9EA-1(-B)	G9EA-1(-B)-CA
额定负载	DC400V 60A、DC120V 100A	DC400V 30A
额定通电流	60A	100A
接点电压的最大值（开关）	400V	400V
接点电流的最大值（开关）	100A	30A

性能

项目	型号	G9EA-1(-B)	G9EA-1(-B)-CA
接触电阻 *1		30 mΩ以下 (典型为0.6 mΩ)	10 mΩ以下 (典型为0.3 mΩ)
接点压降		0.1 V以下 (通电电流60 A时)	0.1 V以下 (通电电流100 A时)
动作时间		50 ms以下	
复位时间		30 ms以下	
绝缘电阻 *2	线圈和接点之间	1,000 MΩ以上	
	同极接点之间	1,000 MΩ以上	
耐压	线圈和接点之间	AC2,500 V, 1 min	
	同极接点之间	AC2,500 V, 1 min	
耐冲击电压 *3		4,500 V	
振动	耐久	10~55~10 Hz, 0.75 mm单振幅 (加速度: 2.94~88.9 m/s ²)	
	误动作	10~55~10 Hz, 0.75 mm单振幅 (加速度: 2.94~88.9 m/s ²)	
冲击	耐久	490 m/s ²	
	误动作	196 m/s ²	
机械寿命 *4		20万次以上	
电气寿命 (阻性负载) *5		DC120V 100A 3,000次以上	DC400V 30A 1,000次以上
		DC400V 60A 3,000次以上	DC120V 30A 2,500次以上
		DC400V 30A 30,000次以上	---
短期通电电流		100 A (10 min)	150 A (10 min)
最大切断电流		DC300V 600A (5次)	---
过载切断		DC400V 180A (100次以上)	DC120V 100A (150次以上)
反向极性切断		DC200V -60A (1,000次以上)	---
使用环境温度		-40~+70℃ (无结冰、无凝露)	
使用环境湿度		5%~85%RH	
重量		约310 g	

注:除非另行说明,否则上述数值为23℃下的初始值。

*1.接触电阻是用压降法,在1 A/5 VDC的条件下测量。

*2.绝缘电阻用500 VDC兆欧表测得。

*3.耐冲击电压用JEC-212 (1981)标准脉冲电压波形(1.2×50 μs)测得。

*4.机械寿命在3,600次/hr的开关频率下测得。

*5.电气寿命在60次/hr的开关频率下测得。

参考数据

G9EA-1(-B) 开关/导电型

●最大开关容量

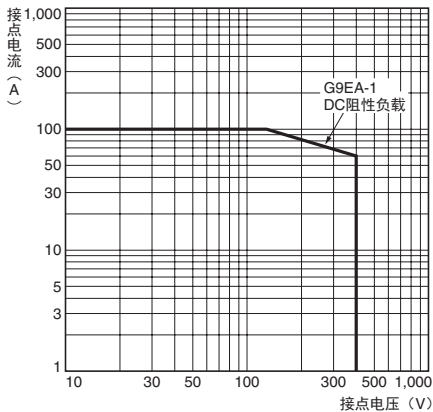

●电气寿命 (开关性能)

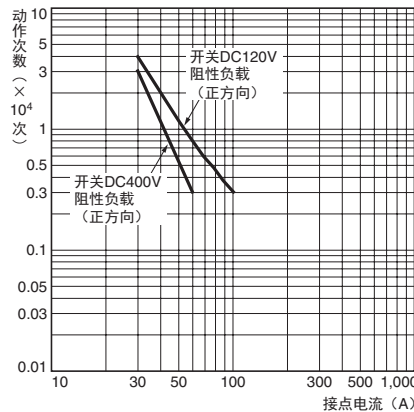

●电气寿命 (切断性能)

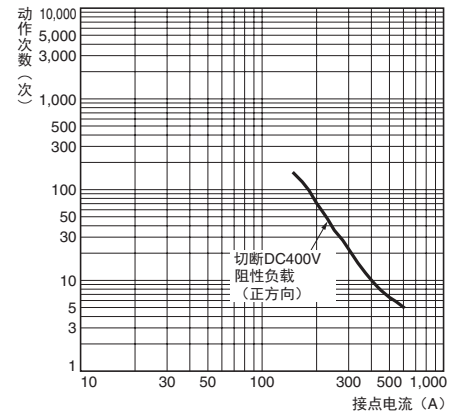

●通电时间—通电电流图

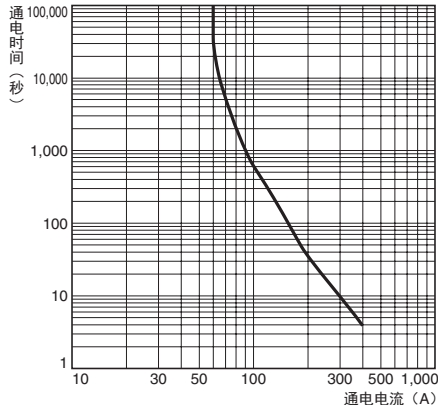

G9EA-1(-B)-CA 高电流导电型

●最大开关容量

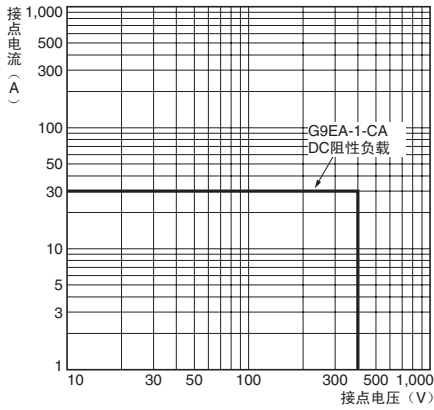

●电气寿命 (开关性能)

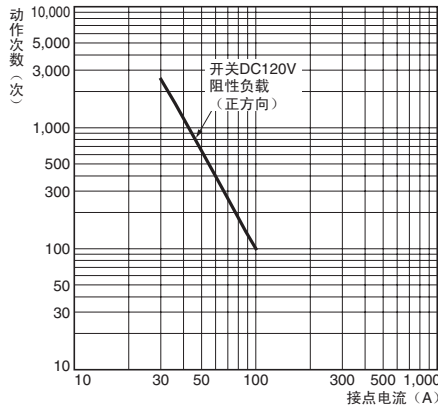

●通电时间—通电电流图

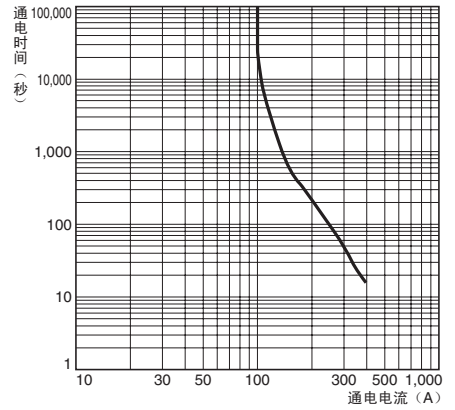

G9EA-1 共通

●动作电压和复位电压分布

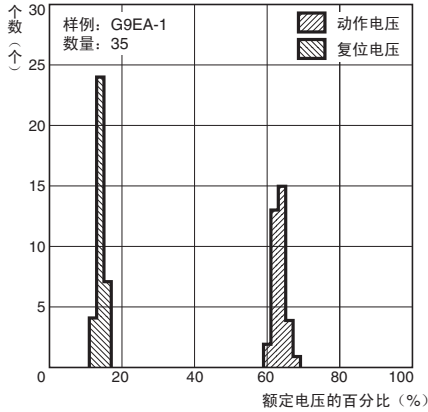

●动作时间和复位时间分布

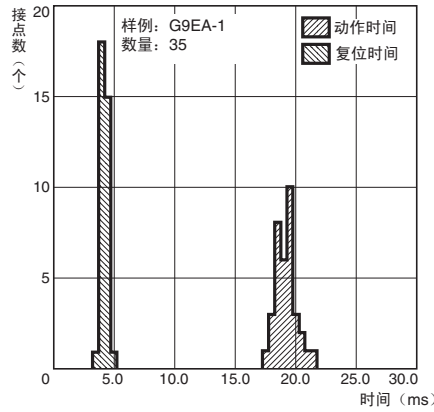

●误动作振动

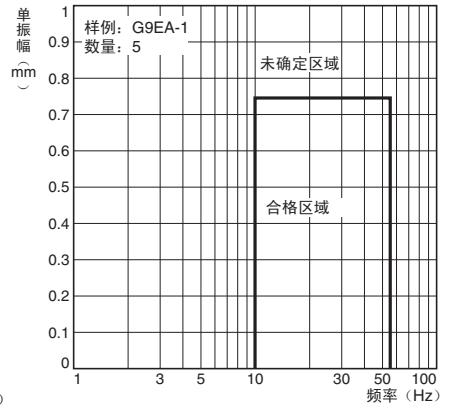

●抗振性

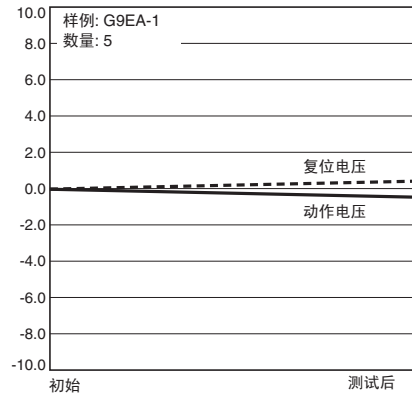

特性是在3个轴方向上各给测试片 (无励磁) 施加2小时10~55 Hz (单振幅0.75 mm) 的振动的条件下而测得的。变化百分比率为所有样例的平均值。

●误动作冲击

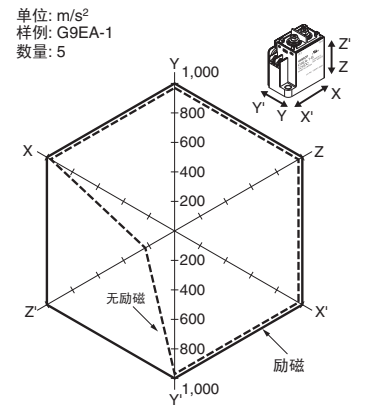

接点产生误动作的值是在励磁、无励磁状态下, 在3轴的6个方向上各给测试片施加3次冲击后测得的。

●抗冲击性

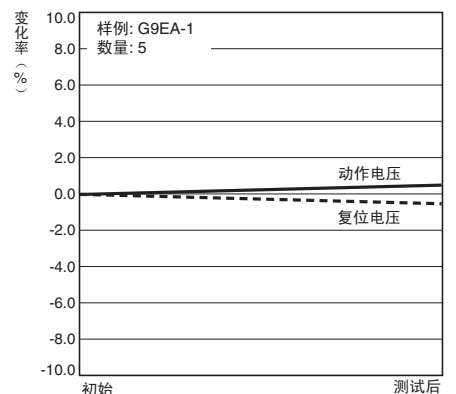

特性是在各给测试片的3轴6向施加3次490 m/s^2 的振动条件下测得的。变化百分比率为所有样例的平均值。

■外形尺寸

(单位: mm)

●螺丝端子型

G9EA-1-B(-CA)

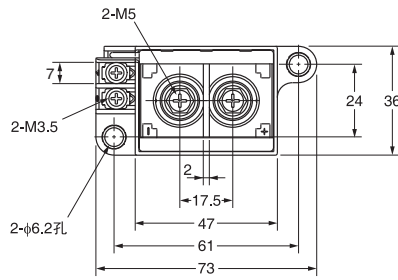
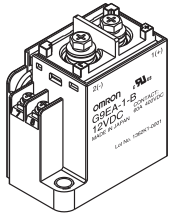

端子配置/内部连接图
(TOP VIEW)

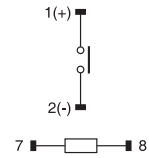

注. 必须以正确的极性来连接端子。
线圈没有极性。

安装孔加工尺寸
(TOP VIEW)

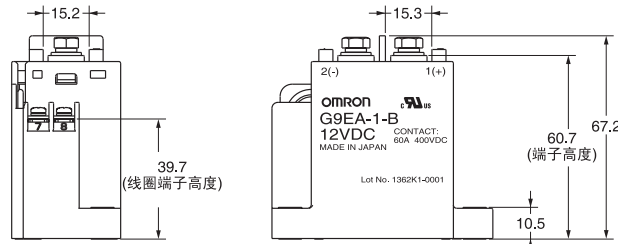
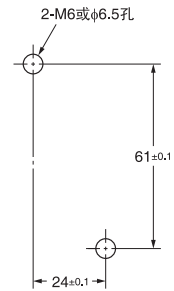

尺寸(mm)	公差(mm)
10或更低	±0.3
10~50	±0.5
50或更高	±1

●导线型

G9EA-1(-CA)

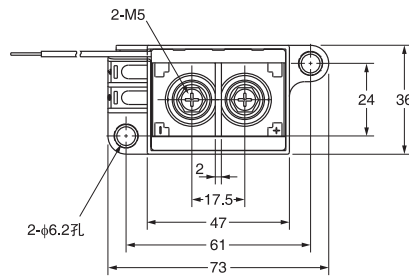
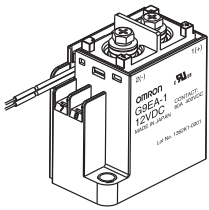

端子配置/内部连接图
(TOP VIEW)

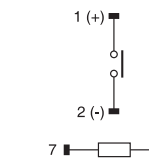

注. 必须以正确的极性来连接端子。
线圈没有极性。

安装孔加工尺寸
(TOP VIEW)

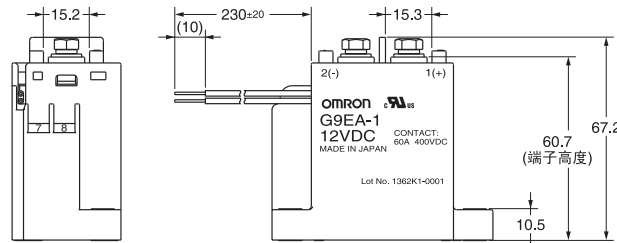
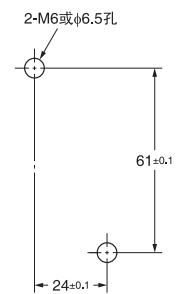

尺寸(mm)	公差(mm)
10或更低	±0.3
10~50	±0.5
50或更高	±1

■ 选装件

(单位: mm)

● 端子盖 P9EA-C

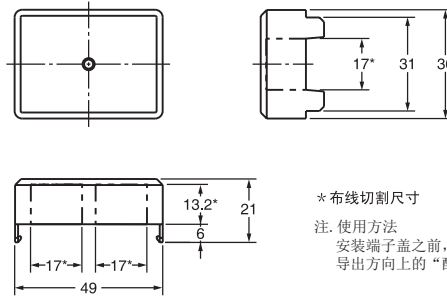
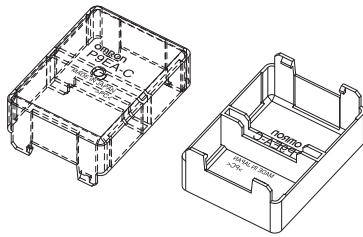

* 布线切割尺寸
注. 使用方法
安装端子盖之前, 必须先切开配线
导出方向上的“配线切割部”。

尺寸(mm)	公差(mm)
10或更低	±0.3
10~50	±0.5
50或更高	±1

● DIN导轨适配器 P9EA-D

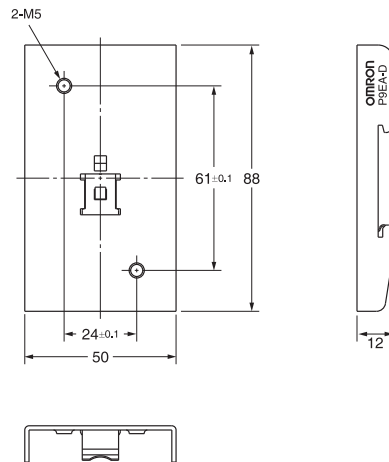
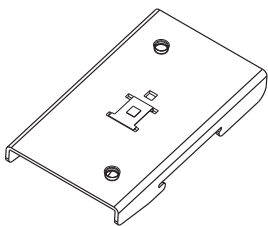

尺寸(mm)	公差(mm)
10或更低	±0.3
10~50	±0.5
50或更高	±1

订购前请务必阅读我司网站上的“注意事项”。

欧姆龙电子部品(中国)统辖集团

网站

欧姆龙电子部品贸易(上海)有限公司

<https://www.ecb.omron.com.cn>

Cat. No. **J186-E1-CN-01** 2020年2月

© OMRON Corporation 2020 All Rights Reserved.
规格等随时可能更改,恕不另行通知。